

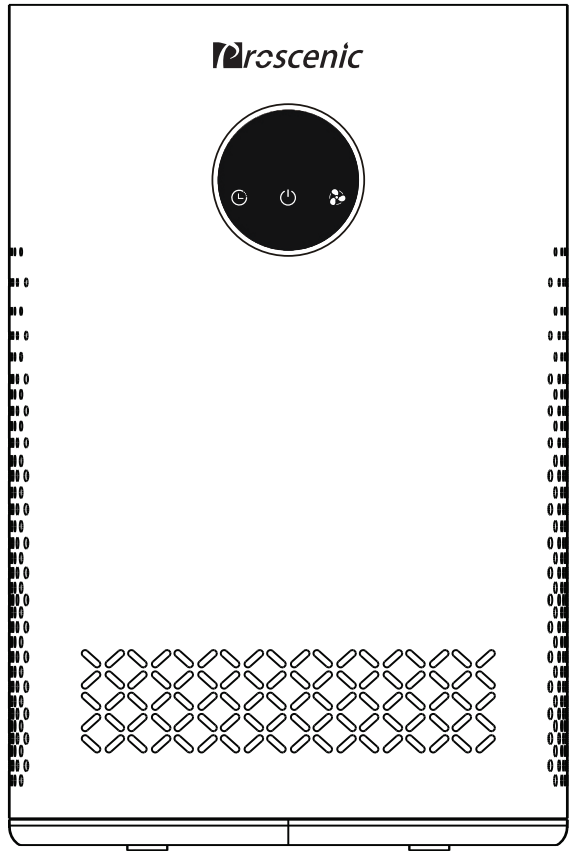

A8 SE

User Manual



Proscenic Technology Co., Ltd.
Service support
Web: www.proscenic.com
E-mail: support@proscenic.com
V2.82

READ AND SAVE THESE INSTRUCTIONS

Precauzioni di sicurezza

Al fine di evitare possibili danni a se stessi, ad altri o ad oggetti nelle vicinanze, assicurarsi di prestare attenzione alle seguenti precauzioni di sicurezza.

Se il cavo di alimentazione della macchina è rotto o se l'unità è danneggiata, è necessario contattare il servizio clienti, per garantire un utilizzo in sicurezza.

Avvertenza

| | |
|--|---|
|  <p>Non toccare il cavo di alimentazione con le mani bagnate. Le mani bagnate possono causare scosse elettriche. Non toccare mai parti in tensione con le mani bagnate.</p> |  <p>Spegnere l'alimentazione prima di pulire la macchina. Scollegare prima della pulizia per evitare scosse elettriche o un'unità che si accendono accidentalmente.</p> |
|  <p>Non smontare o modificare l'unità senza autorizzazione. Smontare o modificare l'unità senza autorizzazione può causare lesioni personali o malfunzionamenti.</p> |  <p>Non mettere prodotti metallici nelle vicinanze della presa d'aria o delle aperture. Se parti metalliche toccano all'interno della macchina, questo può causare scosse elettriche.</p> |
|  <p>Non danneggiare la linea di alimentazione e la presa. Non legare i fili quando si utilizza l'unità, poiché ciò può causare scosse elettriche, cortocircuito o incendio. È vietato tagliare, graffiare, rimontare, distorcere, torcere o tirare i cavi elettrici. Non mettere prodotti pesanti sopra i cavi o le prese.</p> |  <p>Pulire regolarmente la spina di alimentazione. Non lasciare che la polvere si accumuli sulla spina di alimentazione, ciò può danneggiare l'isolamento e causare un incendio. Scollegare l'alimentazione per pulire la spina con un panno asciutto (mai bagnato) e se la macchina non sarà utilizzata per un lungo periodo di tempo.</p> |
|  <p>Utilizzare la macchina solo alla tensione elettrica specificata. L'utilizzo sotto tensioni diverse può danneggiare o distruggere il circuito integrato.</p> |  <p>Inserire completamente la spina nella presa di corrente prima di avviare il purificatore dell'aria. In caso contrario, questo può causare scosse elettriche, surriscaldamento ed incendi. Non utilizzare la macchina se la spina è danneggiata o con presa allentata.</p> |

LEGGERE E CONSERVARE QUESTE ISTRUZIONI.

- AVVERTENZA – PER RIDURRE IL RISCHIO DI INCENDI O SCOSSE ELETTRICHE, NON UTILIZZARE QUESTO DEPURATORE D'ARIA CON QUALSIASI DISPOSITIVO DI CONTROLLO DELLA VELOCITÀ A STATO SOLIDO.
- AVVERTENZA – SCOLLEGARE QUESTO PURIFICATORE DALL'ALIMENTAZIONE PRIMA DELLA PULIZIA.

Avvertenza

| | | | |
|--|--|--|--|
|  | Mantenere la macchina asciutta. Bagnare la macchina può causare scosse elettriche o incendio. |  | Tenere la macchina lontana da sostanze volatili ed infiammabili, poiché queste potrebbe causare un incendio. |
|  | Non utilizzare il purificatore d'aria in una zona sporca. Questa macchina non deve essere utilizzata come apparecchiatura di ventilazione o per evacuazione dell'aria. |  | Non utilizzare il purificatore d'aria in condizioni di alta temperatura o di umidità. L'uso in queste situazioni può causare danni da scosse elettriche o incendio. |
|  | Non utilizzare il purificatore d'aria in stanze con pesticidi o fumi. I residui chimici possono accumularsi all'interno della macchina e poi essere rilasciati, causando danni. Quindi, la stanza d'uso dovrebbe essere ventilata a fondo dopo aver usato insetticida, prima di iniziare ad utilizzare il purificatore d'aria. |  | Si prega di NON utilizzare il purificatore d'aria in una stanza di monossido di carbonio, il purificatore d'aria non riesce a purificare il monossido di carbonio. |
|  | Non usare solventi, come benzene, diluenti, ecc, per pulire il purificatore d'aria. Questo può causare la rottura del purificatore d'aria per danneggiamento o cortocircuito, che può causare scosse elettriche o incendio. |  | Prestare attenzione quando si rimuove la spina dalla presa di corrente. Non tirare il filo poiché potrebbe danneggiarsi o causare cortocircuito, incendio o scosse elettriche. |



AVVERTENZA: Al fine di ridurre il rischio di incendi o scosse elettriche, non utilizzare mai questo ventilatore con qualsiasi dispositivo di controllo della velocità a stato solido.

Descrizione del prodotto

Pannello di controllo

Usvita d'aria

Corpo

Ingresso aria

Copertura inferiore

Filtro Hepa

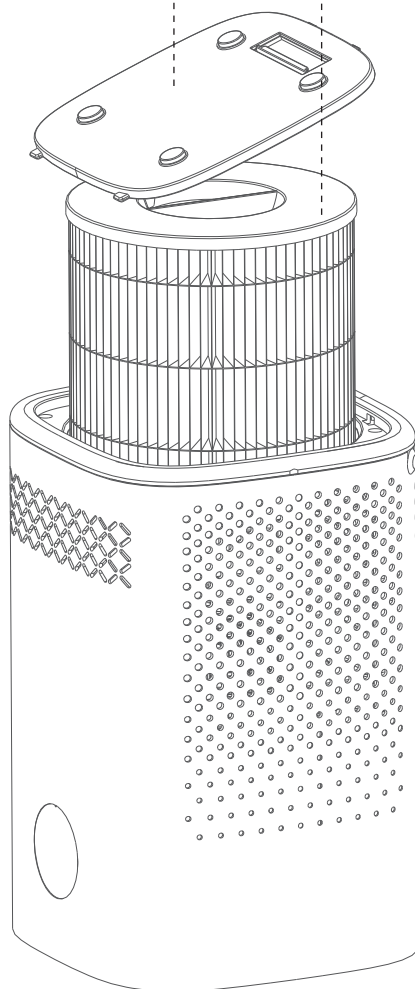
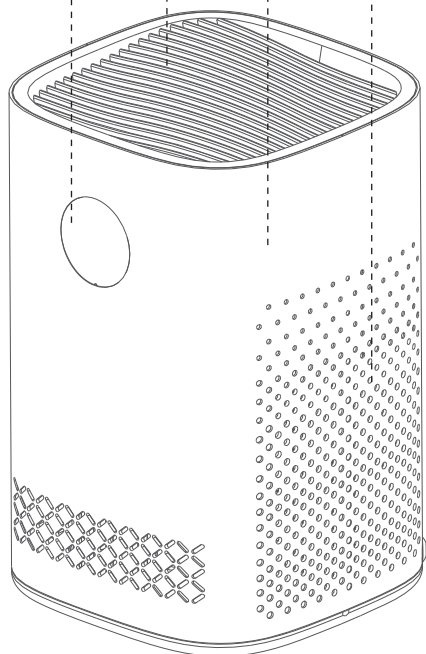

Passi della installazione del rete filtro

Rimuovere lo schermo nel seguente ordine e installarlo dopo aver rimosso il sacchetto in PE.

1. Aprire il coperchio del filtro.

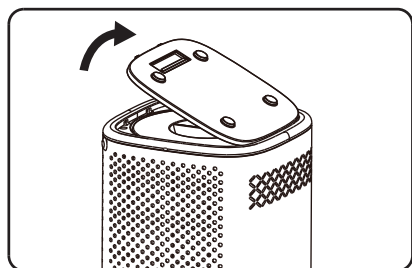

2. Rimuovere il sacchetto in PE sul filtro integrato composto.

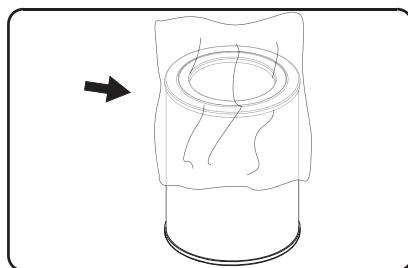

3. Incorporare il filtro integrato composto con il sacchetto in PE rimosso nella macchina.

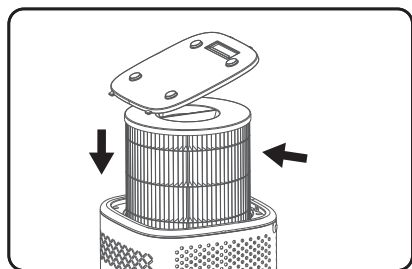

4. Chiudere il coperchio del filtro.

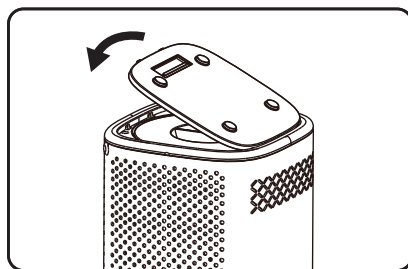

Vera e propria purificazione del mucchio

Primo passo: Pre-filtro

Secondo passo: Filtro in HEPAH13

Terzo passo: Carbone attivo

1. Pre-filtro

Rimuove le particelle più grandi, tra cui capelli, fibre, frammenti, e simili.

2. Filtro in HEPA H13

È certificato a livello medicale, ed è in grado di rimuovere il 99,97% delle particelle fino a 0,3 micron, e particelle PM2,5 come fumo, polline, acari della polvere e simili.

3. Filtro ai carboni attivi

Assorbe odori, molecole nocive ed altre sostanze tossiche, come la formaldeide.

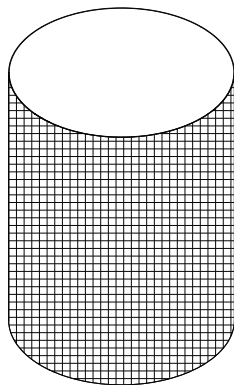

1

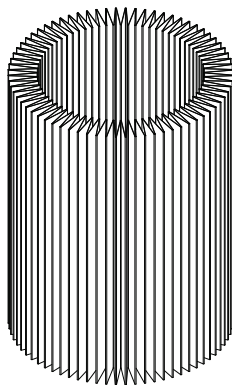

2

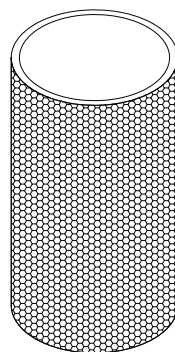

3

Istruzioni



| | | |
|-----------------------|--|---|
| Timer | | <ul style="list-style-type: none"> Controllo touch screen per impostare l'ora su 2, 4, 8 ore. 8H Lampeggiante: indica che il tempo è superiore a 8 ore. * Nota: sull'applicazione mobile è possibile impostare solo attività temporizzate di durata superiore a 8 ore. |
| Pulsante On/Off | | <ul style="list-style-type: none"> Toccare per accendere / spegnere |
| modalità | | <ul style="list-style-type: none"> Toccare per cambiare modalità 1. velocità ventola 1 2. velocità ventola 2 ☾:modalità dormire * In modalità sonno, gli altri pulsanti e le luci sono spenti (premere "☾" 2 volte per uscire dalla modalità sonno) |
| Blocco per bambini | | <ul style="list-style-type: none"> accesso: significa che è attualmente in modalità bloccata e che le chiavi non sono disponibili. Premere "🕒 + ⏻" per più di 5 secondi per aperto o chiuso la modalità di blocco bambini. |
| Reimpostare il filtro | | <ul style="list-style-type: none"> Lampeggiante: significa che il filtro deve essere sostituito (la durata del filtro è di 2500 ore o 3 mesi). Dopo che l'utente ha sostituito il filtro, premere "⏻ + 🌀" per più di 5 secondi per azzerare il tempo di utilizzo del filtro, "🕒" è spento per indicare che il reset è completo. * Vedere "Manutenzione e pulizia" a pagina 43 per il metodo di sostituzione del filtro. |
| La spia WIFI | | <ul style="list-style-type: none"> Spento–WIFI non collegato Lampeggiante–WIFI collegamento luce sempre–WIFI è collegato * Nota: Indica lo stato di configurazione dell'APPLICAZIONE. Per ulteriori informazioni, consultare le istruzioni per l'applicazione Proscenic. |

Manutenzione e pulizia

Si prega di assicurarsi di estrarre la spina di alimentazione prima di pulire l'unità. Non immergere la macchina in acqua o in qualsiasi altro liquido. Non utilizzare prodotti abrasivi, corrosivi o infiammabili per pulire parti dell'unità. L'unità utilizza filtri composti, quindi i filtri non possono essere lavati e né smontati.

Pulizia del purificatore d'aria





Pulire regolarmente il purificatore d'aria per evitare l'accumulo di polvere.

1. Utilizzare panni morbidi ed asciutti per rimuovere la polvere dal purificatore d'aria.
2. Utilizzare panni morbidi ed asciutti per pulire la presa ed il cavo elettrico del depuratore dell'aria.

Sostituzione del filtro

Il dispositivo ricorderà all'utente che il filtro deve essere sostituito.



1. Si prega di seguire gli stessi passi del manuale d'uso. Dopo aver sostituito il filtro.
2. Tenere premuti i tasti    contemporaneamente per 5 secondi. Dopo il segnale acustico, l'indicatore LED  si spegne. Al termine del reset, il dispositivo inizierà a ricalcolare nuovamente la durata del filtro di 3000 ore.

Specifiche tecniche

| | |
|----------------------|---|
| Alimentazione | 220–240V AC 50Hz |
| Potenza nominale | 28W |
| Filtra la vita | 2500 ore o 3 mesi |
| Area di applicazione | 20 m ² (Purificazione dell'aria 5 volte all'ora) |
| Livello di rumore | < 55 dB(A) |
| Dimensioni | 210mm x 213mm x 317mm |

Problemi comuni

Nella tabella seguente sono elencati tutti i possibili problemi ed i passaggi idonei per risolverli. Si prega di contattare il servizio clienti qualora non si riesca a trovare una soluzione al proprio problema qui sotto.

| Problema | Possibile Causa | Possibile Soluzione |
|------------------------------|---|---|
| L'unità non funziona | Coperchio del filtro non installato correttamente | Rimuovere il coperchio e reinstallarlo |
| | Coperchio inferiore non bloccato in posizione | Rimuovere il coperchio inferiore e reinstallarlo |
| | Falso contatto elettrico | Estrarre la spina e reinserirla nell'unità |
| | Presa o cavo elettrico guasto | Contattare il servizio clienti |
| Il purificatore non funziona | La macchina non si accende | Collegarla la spina ed accenderla |
| | Il motore non funziona | Contattare il servizio clienti |
| | Unità posizionata su piano irregolare | Spostare sopra una superficie piana |
| | Particelle estranee all'interno | Contattare il servizio clienti |
| | Imballaggio del filtro non rimosso | Rimuovere la plastica dai filtri |
| | Il motore è allentato | Contattare il servizio clienti |
| Problemi di prestazioni | I filtri devono essere sostituiti | Sostituire con il filtro Proscenic A8 SE originale per ottenere i migliori risultati |
| | Presa d'aria/uscita bloccata | Contattare il servizio clienti |
| | Imballaggio del filtro non rimosso | Rimuovere la plastica dai filtri |
| | Unità di spazio insufficiente | Assicurarsi che la distanza tra i lati della presa d'aria sia di almeno 10 cm |
| | Mancanza del filtro o filtro non installato correttamente | Assicurarsi che tutti i filtri siano posizionati nell'ordine, in conformità con le istruzioni |
| | Ambiente non idoneo | Spostare in una stanza idonea, in conformità con le istruzioni |

| Problema | Possibile Causa | Possibile Soluzione |
|---------------------------|---|--|
| L'app non può connettersi | Verificare se la rete è normale e se può essere collegata alla rete esterna | Se si tratta di un problema di rete, ricollega o riavvia il router |
| | Controllare se la password WiFi è corretta | Dopo aver inserito la password WiFi corretta, riconnettiti all'App |
| | Se il telefono è connesso al WiFi a 5 GHz | In tal caso, collega il telefono al WiFi a 2,4 GHz e ricollegati all'app |

Per ulteriori domande, contattare il servizio clienti.

Tutti i nomi ed i marchi sono di proprietà di Proscenic. La nostra azienda si riserva il diritto di cambiare il prodotto in qualsiasi momento, senza preavviso, e la società non ha alcun obbligo di rettificare i prodotti forniti in precedenza.

Parti di ricambio ed accessori

Se si desidera acquistare parti di ricambio oppure acquistare parti aggiuntive, contattare il servizio clienti.

Mantenimento nel lungo periodo

Non lasciare l'unità collegata alla corrente elettrica per un periodo di tempo prolungato quando essa non è in uso.

Conservare la macchina in un luogo asciutto e ben ventilato quando non è in uso.